



Thinking of you
Electrolux



EWG 4168 FW

.....
DA VASKEMASKINE
SV TVÄTTMASKIN

.....
BRUGSANVISNING 2
BRUGSANVISNING 24



INNEHÅLL

1. SÄKERHETSINFORMATION	25
2. SÄKERHETSFÖRESKRIFTER	26
3. PRODUKTBESKRIVNING	27
4. KONTROLLPANEL	28
5. PROGRAM	29
6. FÖRBRUKNINGSVÄRDEN	31
7. TILLVALSFUNKTIONER	32
8. INNAN MASKINEN ANVÄNDS FÖRSTA GÅNGEN	34
9. DAGLIG ANVÄNDNING	34
10. RÅD OCH TIPS	37
11. UNDERHÅLL OCH RENGÖRING	38
12. FELSÖKNING	42
13. NÖDÖPPNING AV LUCKAN	44
14. TEKNISK INFORMATION	45

WE'RE THINKING OF YOU

Tack för att du köpt en Electrolux-produkt. Du har valt en produkt som för med sig årtionden av yrkeserfarenhet och innovation. Genial och snygg har den utformats med dig i åtanke. Så när du än använder den kan du känna dig trygg med att veta att du får fantastiska resultat varje gång.

Välkommen till Electrolux.

Besök vår webbplats för att:



Få tips om användning, broschyrer, felsökare, serviceinformation:
www.electrolux.com



Registrera din produkt för bättre service:
www.RegisterElectrolux.com



Köp tillbehör, förbrukningsvaror och originalreservdelar till din produkt:
www.electrolux.com/shop

KUNDTJÄNST OCH SERVICE

Vi rekommenderar att originalreservdelar används.

Ha följande uppgifter till hands när du kontaktar serviceavdelningen.

Informationen finns på typskylten. Modell, PNC, serienummer.



Varnings-/viktig säkerhetsinformation.



Allmän information och tips



Miljöinformation

Med reservation för ändringar.

1. SÄKERHETSINFORMATION

Läs noga de bifogade instruktionerna före installation och användning av produkten. Tillverkaren kan inte hållas ansvarig för personskador eller skador på egendom som orsakats av felaktig installation eller användning. Förvara alltid instruktionerna tillsammans med produkten för framtida bruk.

1.1 Säkerhet för barn och handikappade



WARNING

Risk för kvävning, skador eller permanent invaliditet.

- Denna produkt kan användas av barn från 8 års ålder och uppåt, och av personer med nedsatt fysisk, sensorisk eller mental förmåga, samt personer med bristande erfarenhet och kunskap, om de övervakas eller instrueras beträffande hur produkten används på ett säkert sätt och förstår de risker som är förknippade med användningen.
- Låt inte barn leka med produkten.
- Håll allt förpackningsmaterial utom räckhåll för barn.
- Håll allt tvättmedel utom räckhåll för barn.
- Håll barn och husdjur borta från produkten när luckan är öppen.
- Om produkten har ett barnlås rekommenderar vi att du aktiverar det.
- Rengöring och användarunderhåll ska inte utföras av barn utan tillsyn.

1.2 Allmän säkerhet

- Stäng av produkten och koppla bort den från eluttaget före underhåll.
- Ändra inte produktens specifikationer.
- Följ högsta tillåtna lastvolym på 8 kg (se kapitlet "Programtabell").

- Om nätsladden är skadad måste den bytas av tillverkaren, tillverkarens servicerepresentant eller personer med motsvarande utbildning, för att undvika fara.
- Vattentrycket (minimum och maximum) måste vara mellan 0,5 bar (0,05 MPa) och 8 bar (0,8 MPa)
- Ventilationsöppningarna i grunden (om tillämpligt) får ej täppas igen av en matta.
- Produkten ska anslutas till vattentillförseln med de nya medföljande slanguppsättningarna. Gamla slanguppsättningar får inte återanvändas.

2. SÄKERHETSFÖRESKRIFTER

2.1 Installation

- Ta bort förpackningen och transportbultarna.
- Spara transportbultarna. När du flyttar produkten igen måste du spärra trumman.
- Installera eller använd inte en skadad produkt.
- Installera och använd inte produkten på en plats där temperaturen understiger 0 °C eller där den utsätts för väder och vind.
- Följ de installationsinstruktioner som följer med produkten.
- Kontrollera att golvet där du installerar produkten är plant, stabilt, värmebeständigt och rent.
- Installera inte produkten där luckan inte kan öppnas helt.
- Produkten är tung, så var alltid försiktig när du flyttar den. Använd alltid skyddshandskar.
- Kontrollera att luft kan cirkulera mellan produkten och golvet.
- Ställ in fötterna så att det finns tillräckligt utrymme mellan produkten och mattan.

Elektrisk anslutning



VARNING

Risk för brand och elektriska stötar.

- Produkten måste vara jordad.
- Kontrollera att produktens märkdata överensstämmer med din strömkälla. I annat fall, kontakta en elektriker.
- Använd alltid ett korrekt installerat, stötsäkert och jordat eluttag.
- Använd inte grenuttag eller förlängningssladdar.
- Kontrollera så att du inte skadar stickkontakten och nätkabeln. Om produktens nätkabel behöver bytas måste det göras av vårt servicecenter.
- Anslut stickkontakten till eluttaget först vid slutet av installationen. Kontrollera att stickkontakten är åtkomlig efter installationen.
- Dra inte i nätkabeln för att koppla bort produkten från eluttaget. Ta alltid tag i stickkontakten.
- Ta inte i nätkabeln eller stickkontakten med våta händer.
- Denna produkt uppfyller kraven enligt EU:s direktiv.

Anslutning av vatten

- Kontrollera så att du inte skadar vattenslangarna.

- Produkten ska anslutas till vattentillförseln med de nya medföljande slanguppsättningarna. Gamla slanguppsättningar får inte återanvändas.
- Innan du ansluter produkten till nya rör eller till rör som inte har använts på länge låter du vattnet rinna tills det är rent.
- Den första gången du använder produkten ska du kontrollera att inget läckage förekommer.

2.2 Använd



VARNING

Det finns risk för personskador, elstöt, brand eller skador på produkten.

- Använd denna produkt i en hushållsmiljö.
- Ändra inte produktens specifikationer.
- Följ säkerhetsanvisningarna på diskmedelpaketet.
- Placera inga lättantändliga produkter eller föremål som är fuktiga med lättantändliga produkter i, nära eller på diskmaskinen.
- Ta inte på luckglaset när ett program är igång. Glaset kan bli hett.
- Kontrollera att du tagit ut alla metallföremål från tvätten.

- Placera inte en behållare för uppsamling av vattenläckage under produkten. Kontakta Service för att kontrollera vilka tillbehör som kan användas.

2.3 Skötsel och rengöring



VARNING

Risk för personskador och skador på produkten föreligger.

- Stäng av produkten och koppla bort den från eluttaget före underhåll.
- Spruta inte vatten eller ånga för att rengöra produkten.
- Rengör produkten med en fuktig, mjuk trasa. Använd bara neutrala rengöringsmedel. Använd inte produkter med slip-effekt, skursvampar, lösningsmedel eller metallföremål.

2.4 Avfallshantering



VARNING

Risk för kvävning eller skador.

- Koppla loss produkten från eluttaget.
- Klipp av strömkabeln och kassera den.
- Ta bort lucklåset för att hindra att barn eller djur stängs in inuti produkten.

3. PRODUKTBeskrivning

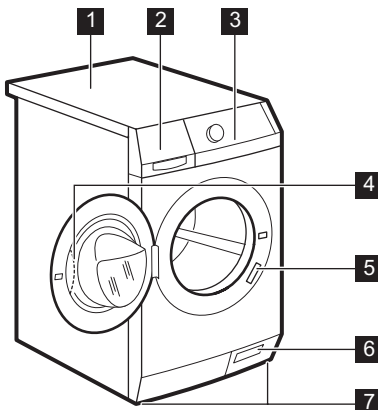

- 1** Arbetsyta
- 2** Diskmedelsfack
- 3** Kontrollpanelen
- 4** Luckhandtag
- 5** Typskytt
- 6** Filter till tömningspump
- 7** Fötter för nivåutjämning av produkten

3.1 Barnlås

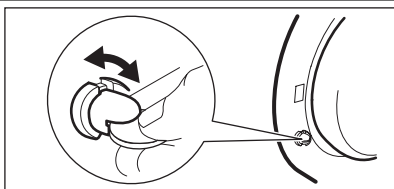

När du aktiverar barnlåset kan du inte stänga luckan. Detta hindrar barn eller djur från att bli instängda i trumman. Aktivera barnlåset genom att vrida det medurs tills skåran är horisontell. Avaktivera Barnlåset genom att vrida det moturs tills skåran är vertikal.

3.2 Fästplåtsats (4055171146)









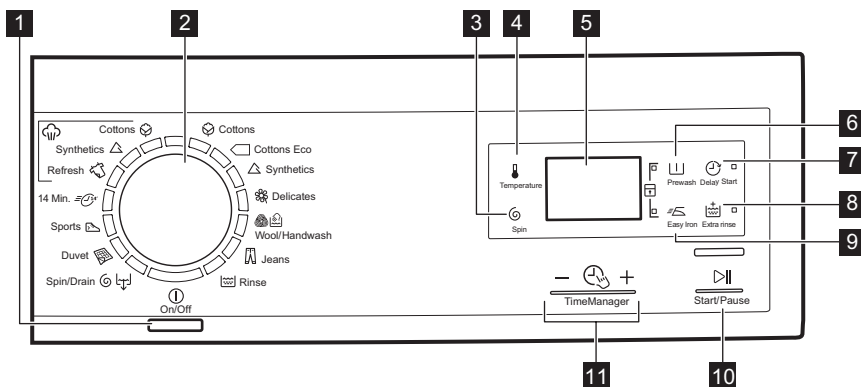

Finns att köpa hos närmaste auktoriserade återförsäljare.

Om du installerar produkten på en plint måste du fästa fast produkten i fästplåtarna.

Följ anvisningarna som medföljer satsen.

4. KONTROLLPANEL



- | | |
|---|--|
| <p>1 Strömbrytare På/Av </p> <p>(On/Off)</p> <p>2 Programväljare</p> <p>3 Touch-kontroll för reducerad centrifugering </p> <p>(Spin)</p> <p>4 Tryck på touch-kontrollen </p> <p>(Temperature)</p> <p>5 Display</p> <p>6 Touch-kontrollen Förtvätt </p> <p>(Prewash)</p> | <p>7 Touch-kontrollen Fördröjd start </p> <p>(Delay Start)</p> <p>8 Touch-kontrollen Extra sköljning </p> <p>(Extra Rinse)</p> <p>9 Touch-kontrollen Lättstruket </p> <p>(Easy Iron)</p> <p>10 Touch-kontrollen Start Paus </p> <p>(Start/Pause)</p> <p>11 Time Manager touch-kontroller </p> <p>-  +</p> |
|---|--|



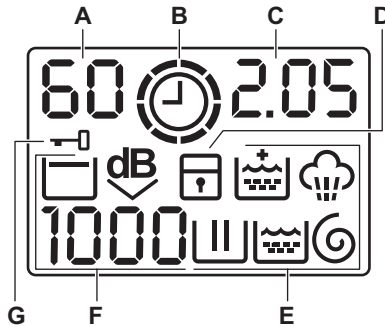







4.1 Display



- A) Temperaturområdet:**
- 88 : Temperaturindikator
 - : Indikator för kallt vatten
- B) ⌚ : Time Manager-indikator.**
- C) Tidområdet:**
- 1.25 : Programmets längd
 - 2h : fördröjd start
 - E20 : larmkoder
 - Eerr : felmeddelande
 - ☐ : När programmet är klart.
- D) ☐ : indikator för Barnlås.**
- E) Tvättindikatorer:**
- ☐ : tvättfas
 - ☐ : sköljfas
 - ☐ : centrifugeringsfas
 - ☐ : ångfas
 - ☐ : Funktionen permanent extra sköljning.
- F) Centrifugeringsområdet:**
- 1888 : Indikator för centrifugeringshastighet
 - : Indikator för ingen centrifugering
 - ☐ : Indikator för sköljstopp
 - dB : Indikator för extra tyst.
- G) ☐ : Indikator för Lucklås**

5. PROGRAM

Program Temperaturområde	Typ av tvätt och smuts Maximal tvättmängd, maximal centrifugeringshastighet
Vit-/Kulörtvätt 90° C - kall	Vit och färgad bomull (normalt och lätt smutsad tvätt). 8 kg, 1400 varv/min
Bomull Eco ¹⁾ 60° C - 40° C	Vit bomull och färgäktad bomull. Normalt smutsad tvätt. 8 kg, 1400 varv/min
Syntettvätt 60° C - kall	Syntetplagg eller blandade material. Normalt smutsad tvätt. 4 kg, 1200 varv/min



















Program Temperaturområde	Typ av tvätt och smuts Maximal tvättmängd, maximal centrifuge- ringshastighet
 Fintvätt 40 °C - Kall	Ömtåliga material som akryl, viskos, polyester. Normalt smutsad tvätt. 4 kg, 1200 varv/min
 Ylle/Handtvätt 40 °C - kall	Maskintvättbar ylle, handtvättbar ylle och ömtåliga material märkta med symbolen "handtvätt". 2 kg, 1200 varv/min
 Jeans 60 °C - kall	Denim- och jerseyplagg. Även för plagg i mörka färger. Funktionen Extra sköljning aktiveras automatiskt. 4 kg, 1200 varv/min
 Sköljning Kall	För att skölja och centrifugera tvätten. Alla material. 8 kg, 1400 varv/min
 Centrifug./Tömning	För att centrifugera och tömma ut vattnet i trumman. Alla material. 8 kg, 1400 varv/min
 Täcken 60° C - 30° C	Specialprogram för en syntetfilt, ett täcke, ett sängöverkast, etc. 3 kg, 800 varv/min
 Sport 30 °C	Plagg i syntetmaterial och ömtåliga plagg. Lätt smutsad tvätt eller plagg som ska fräschas upp. 2.5 kg, 800 varv/min
 14 Min. 30 °C	Syntet och blandade material. Lätt smutsad tvätt och plagg som ska fräschas upp. 1 kg, 800 varv/min
 Ånga uppräschning	Ångprogram för bomull och syntet Det här programmet tar bort dålig lukt från tvätten. 1.5 kg
 Ånga syntet	Ångprogram för syntet. Det här programmet hjälper till att göra tvätten mindre skrynklig 1.5 kg
 Ånga bomull	Ångprogram för bomull. Det här programmet hjälper till att göra tvätten mindre skrynklig 1.5 kg

1) Standardprogram för energimärkningens förbrukningsvärden

Enligt bestämmelsen 1061/2010 är "Bomull Eko 60 °C" och "Bomull Eko 40 °C" standardprogram 60 °C bomull" och "standardprogram 40 °C bomull". De är de mest effektiva programmen vad gäller kombinationen energi- och vattenförbrukning för normalt smutsad tvätt.

 Vattentemperaturen i tvättfasen kan skilja sig från temperaturen som anges för valt program.

Programfunktioner kompatibilitet

Program								
	■	■	■	■	■	■	■	■
 Eco	■	■	■		■	■		■
	■	■	■	■	■	■	■	■
	■	■	■	■	■	■		■
	■	■	■	■		■		
	■	■	■		■	■		■
	■	■	■			■		■
 1)	■	■	■		■	■		■
	■					■		
	■	■				■		
	■	■	■			■		

1) Om du ställer in funktionen Ingen centrifugering är tömningsfasen den enda tillgängliga.

6. FÖRBRUKNINGSVÄRDEN



I programets start visar displayen varaktighetsprogrammet för maxvikten. Under tvättfasen blir programets varaktighet automatiskt uträknat och kan förkortas ordentligt om tvättens vikt är mindre än maxvikten (t.ex. Bomull 60°C med maxvikt 8 kg, så överskrider programet 2 timmar. Om vikten däremot är 1 kg så är programet klart på mindre än en timme). När apparaten räknar ut programets längd så blinkar en lampa i displayen.



Uppgifterna i tabellen är ungefärliga. Olika orsaker kan ändra uppgifterna: mängden och typen av tvätt, vattnet och omgivningstemperatur.

Program	Vikt (kg)	Energiförbrukning (kWh)	Vattenförbrukning (liter)	Ungefärlig programtid (minuter)	Återstående fukt (%) ¹⁾
Vit-/Kulörtvätt 60 °C	8	1.60	72	168	52
Vit-/Kulörtvätt 40 °C	8	1.00	72	164	52
Syntettvätt 40 °C	4	0.60	50	110	35

Program	Vikt (kg)	Energiförbrukning (kWh)	Vattenförbrukning (liter)	Ungefärlig programtid (minuter)	Återstående fukt (%) ¹⁾
Fintvätt 40 °C	4	0.60	60	91	35
Ylle 30 °C	2	0.35	57	58	30
Vanliga bomullsprogram					
Standard 60 °C bomull	8	1.06	55	248	52
Standard 60 °C bomull	4	0.70	47	220	52
Standard 40 °C bomull	4	0.59	47	197	52
Av-läge (W)			Kvar på-läge (W)		
0.48			0.48		
Informationen i tabellen ovan är i enlighet med EU-kommissionens förordning 1015/2010 om genomförande av direktiv 2009/125/EC.					

¹⁾ När centrifugeringen är klar.

7. TILLVALSFUNKTIONER

7.1 Temperatur

Ställ in den här funktionen för att ändra den inställda temperaturen.

Indikator  = kallt vatten.

Displayen visar den inställda temperaturen.

7.2 Centrifugering

Med den här funktionen kan du sänka den förinställda centrifugeringshastigheten.

På displayen visas indikatorn för den inställda hastigheten.

Tillvalscentrifugeringsfunktioner:

Ingen centrifugering

- Ställ in den här funktionen för att ta bort alla centrifugeringsfaser.
- Ställ in den för mycket ömtåliga plagg.
- Sköljfasen använder mer vatten för vis-sa tvättprogram.
- På displayen visas indikatorn  .

Sköljstopp

- Ställ in den här funktionen för att förhindra att tvätten skrynklas.
- Tvättprogrammet stannar med vattnet i trumman. Trumman roterar regelbundet för att undvika att tvätten skrynklas.
- Luckan förblir låst. Du måste tömma ut vattnet för att kunna låsa upp luckan.
- På displayen visas indikatorn  .



Se "När programmet är klart" för tömning av vattnet.

Extra Tyst

- Ställ in den här funktionen för att ta bort alla centrifugeringsfaser och för att utföra en tyst tvätt.
- Sköljfasen använder mer vatten för vis-sa tvättprogram.
- Tvättprogrammet stannar med vattnet i trumman. Trumman roterar regelbundet för att undvika att tvätten skrynklas.
- Luckan förblir låst. Du måste tömma ut vattnet för att kunna låsa upp luckan.
- På displayen visas indikatorn  .



Se "När programmet är klart" för tömning av vattnet.

7.3 Förtvätt

Med den här funktionen kan du lägga till en förtvättfas till ett tvättprogram.

Använd den här funktionen för hårt smutsad tvätt.

När du ställer in den här funktionen ökar programmets längd.

Kontrolllampan tänds.

7.4 Fördröjd start

Med den här funktionen kan du senare-lägga starten av ett program med 30 minuter till 20 timmar.

På displayen visas tillhörande indikator.

7.5 Extra sköljning

Med den här funktionen kan du lägga till några sköljningar till ett tvättprogram.

Använd den här funktionen för personer som är allergiska mot tvättmedel och i områden där vattnet är mjukt.

Kontrolllampan tänds.

7.6 Lättstruket

Produkten tvättar och centrifugerar tvätten skonsamt för att förhindra att den skrynklar sig.

Produkten sänker centrifugeringshastigheten, använder mer vatten och anpassar programlängden till typen av tvätt.

Kontrolllampan tänds.

7.7 Time Manager –

När du ställer in ett tvättprogram visas standardlängden på displayen.

Tryck på eller för att minska eller öka programlängden.

Time Manager är endast tillgänglig med programmen i tabellen.

Indikator					
	■	■			■

1)

Indikator					
	■	■	■		■
	■	■			■
	■	■	■	■	■
	■	■			■
	■ ²⁾	■ ²⁾	■		■ ²⁾
	■	■			■
	■ ³⁾	■	■ ²⁾	■ ²⁾	■

1) Kortast: för att fräscha upp tvätten.

2) Förinställd programtid.

3) Längsta: Energiförbrukningen sänks om programlängden ökas gradvis. Den optimerade uppvärmningsfasen sparar energi och den längre programlängden ger samma tvättresultat (speciellt för normalt smutsad tvätt).

7.8 Barnlås

Med den här funktionen kan du förhindra att barnen leker med kontrollpanelen.

- **Aktivera/avaktivera** funktionen genom att trycka på och samtidigt tills indikatorn tänds/släcks.

Du kan aktivera funktionen:

- När du trycker på låses funktionerna och programvredet.
- Innan du trycker på : Produkten startar inte.

7.9 Permanent inställning av extra sköljning



Med den här funktionen kan du ha funktionen för extra sköljning på permanent när du ställer in ett nytt program.

- **Aktivera/avaktivera** funktionen genom att trycka på och samtidigt tills indikatorn tänds/släcks.

7.10 Ljudsignaler

Ljudsignalen låter när:

- När programmet är klart.
- När ett fel har uppstått på produkten.

Avaktivera/aktivera ljudsignalerna genom att trycka på  och  samtidigt i 6 sekunder.



Om du avaktiverar ljudsignalerna fortsätter de att låta när det är fel på produkten.

8. INNAN MASKINEN ANVÄNDS FÖRSTA GÅNGEN

1. Häll 2 liter vatten i tvättmedelsfacket för tvättfasen. Då aktiveras tömnings-systemet.
2. Häll en liten mängd tvättmedel i facket för tvättfasen.
3. Ställ in och starta ett program för bomull vid högsta temperaturen utan tvätt. Detta tar bort all möjlig smuts från trumman och baljan.

9. DAGLIG ANVÄNDNING

9.1 Fylla på tvätt

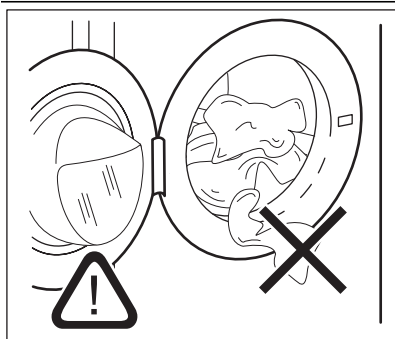

1. Öppna luckan till produkten.
2. Lägg in tvätten i trumman, ett plagg i taget. Skaka kläderna innan du lägger dem i produkten. Lägg inte i för mycket tvätt i trumman.
3. Stäng luckan.





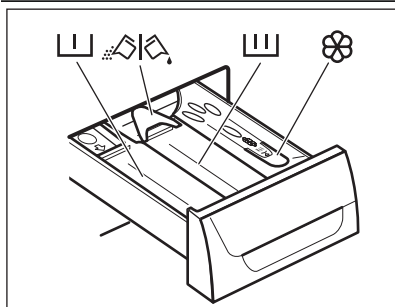

FÖRSIKTIGHET

Kontrollera att det inte finns någon tvätt kvar mellan tätningen och luckan. Det finns risk för vattenläckage eller att tvätten skadas.

9.2 Använda tvättmedel och andra medel



- Mät upp tvätt- och sköljmedel.
- Stäng tvättmedelslådan försiktigt.

	Tvättmedelsfack för förvtvåtsfasen.
	Tvättmedelsfack för tvättfasen.
	Fack för flytande tillsatser (sköljmedel, stärkelse)
	Flik för pulvertvättmedel eller flytande tvättmedel.

Flytande eller pulvertvättmedel

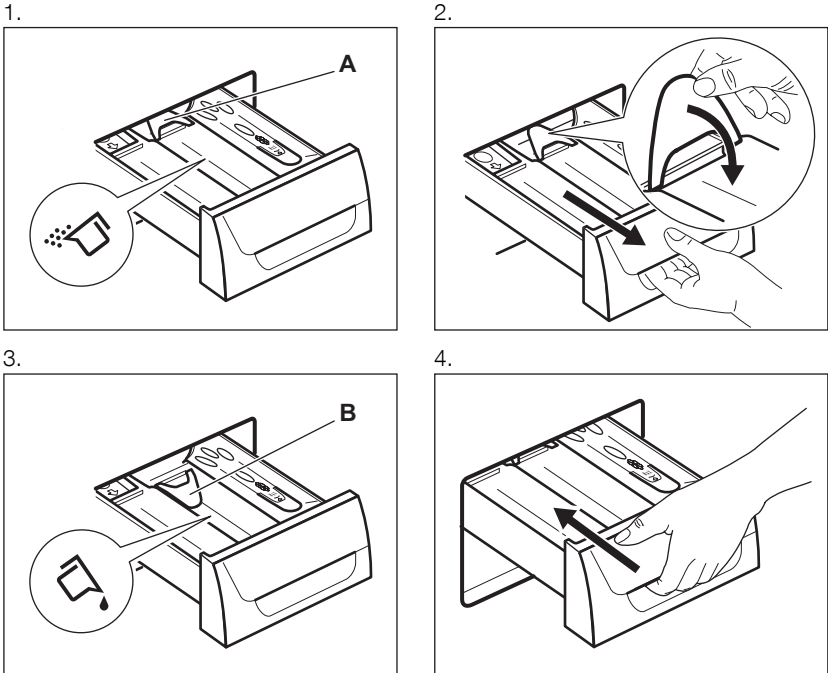

- Position **A** för pulvertvättmedel (fabriksinställning).
- Position **B** för flytande tvättmedel.



När du använder flytande tvättmedel:

- Använd inte geléaktigt eller flytande tvättmedel.
- Lägg inte in mer flytande tvättmedel än till maxnivån.
- Ställ inte in förvtvåtsfasen.
- Ställ inte in fördröjd start.

9.3 Aktivera produkten

Tryck på On/Off-knappen för att aktivera och avaktivera produkten. En ljudsignal avges när produkten är slås på.

9.4 Inställning av program

1. Vrid programväljaren till önskat disprogram:
 - Motsvarande programlampa tänds.
 - Indikatorn för ►|| blinkar.



- På displayen visas nivån för Time Manager, programlängden och indikatorerna för programfaserna
2. Ändra vid behov temperaturen, centrifugeringshastigheten, programlängden eller lägg till tillgängliga funktioner. När du aktiverar en funktion visas indikatorn för inställd funktion.



Om du gör ett felaktigt val visar displayen meddelandet Err.

9.5 Starta ett program utan fördröjd start

Tryck på  :



- Indikatorn  slutar blinka och fortsätter lysa med fast sken.
- Indikatorn  börjar blinka på displayen.
- Programmet startar, luckan låses och displayen visar indikatorn  .
- Tömningspumpen kan vara igång en kort tid när produkten fyller på vatten.



Efter ca 15 minuter från programmets start:

- Produkten justerar programlängden automatiskt efter tvättens vikt.
- På displayen visas det nya värdet.



9.6 Starta ett program med fördröjd start

- Tryck på  flera gånger tills önskad fördröjd start visas på displayen. Tillhörande indikator tänds på displayen.
- Tryck på  :
 - Produktens nedräkning startar.
 - När nedräkningen är klar startar programmet automatiskt.





Du kan avbryta eller ändra inställningen för den fördröjda starten innan du trycker på  .

Avbryta den fördröjda starten:

1. Ställ produkten i pausläge genom att trycka på  .
2. Tryck på  tills displayen visar  '. Tryck på  en gång till för att starta programmet direkt.

9.7 Avbryta ett program och ändra funktionerna

Du kan bara ändra vissa funktioner innan de satts igång.

1. Tryck på  . Kontrolllampan blinkar.
2. Ändra funktionerna.
3. Tryck på  igen. Programmet fortsätter.

9.8 Avbryta ett program

1. Tryck på  -knappen i några sekunder för att avbryta programmet och stänga av produkten.
2. Tryck på samma knapp igen för att slå på produkten. Du kan nu ställa in ett nytt tvättprogram.



Produkten tömmer inte ut vattnet.

9.9 Öppning av luckan





FÖRSIKTIGHET



Om temperaturen och nivån på vattnet i trumman är för hög och trumman fortfarande roterar kan du inte öppna luckan.

Luckan är låst medan ett program eller fördröjd start pågår och  visas på displayen.

Öppna produktens lucka när programmet eller fördröjd start är aktiverat:

1. Tryck på  för att pausa produkten.
2. Vänta tills Lucklåsets kontrollampa  släcks.
3. Öppna dörren.
4. Stäng luckan och tryck på  igen. Programmet eller startfördröjningen fortsätter vara aktiverat.

9.10 När programmet är klart





- Hushållsapparaten stannar automatiskt.
- En ljudsignal hörs (om den är aktiverad).
-  tänds på displayen.
- Indikatorn  släcks.
- Kontrolllampan för lucklåset  släcks.
- Ta ut tvätten ur produkten. Kontrollera att trumman är tom.

- Låt luckan stå på glänt för att undvika mögelbildning och dålig lukt.
- Stäng vattenkranen.
- Tryck på  -knappen i några sekunder för att inaktivera produkten.

Tvättprogrammet är klart men det finns vatten i trumman:

- Trumman roterar regelbundet för att undvika att tvätten skrynklas.
- Kontrolllampan för luckan  är tänd. Luckan förblir låst.
- Du måste tömma ut vattnet för att kunna öppna luckan.

För tömning av vattnet:



1. Sänk vid behov centrifugeringshastigheten. Om du ställer in  tömmer produkten endast.
2. Tryck på . Produkten tömmer ut vattnet och centrifugerar.
3. När programmet är klart och kontrolllampan för lucklåset  släcks kan du öppna luckan.
4. Tryck på  -knappen i några sekunder för att inaktivera produkten.



Produkten töms och centrifugerar automatiskt efter cirka 18 timmar (utom för ylleprogrammet).

9.11 AUTO Stand-by-funktionen

Funktionen AUTO Stand-by stänger automatiskt av produkten för att minska energiförbrukningen när:

- Du inte använder produkten under 5 minuter innan du trycker på  .
Tryck på knappen  för att slå på produkten igen.
- Efter 5 minuter från tvättprogrammets slut
Tryck på knappen  för att slå på produkten igen.
Displayen visar slutet för det senast inställda programmet.
Vrid programväljaren för att ställa in ett nytt program.

10. RÅD OCH TIPS

10.1 Fylla på tvätt

- Dela in tvätten i: vittvätt, kulörtvätt, syntetmaterial, ömtåliga material och ylle
- Följ tvättanvisningarna som finns på tvättmärkningen.
- Tvätta inte vita och färgade plagg tillsammans.
- Vissa färgade plagg kan missfärgas i första tvätten. Vi rekommenderar att du tvättar dem separat de första gångerna.
- Stäng örngott, blyxtlås, hakar och tryckknappar. Knyt skärp.
- Töm alla fickor och veckla ut plaggen.
- Vänd ut och in på flerfärgade plagg, ylle och plagg med tryck.
- Ta bort svåra fläckar.
- Tvätta svåra smutsfläckar med ett specialtvättmedel.
- Var försiktig med gardiner. Ta bort hakarna eller lägg gardinerna i en tvättpåse eller ett örngott.

- Tvätta inte i produkten:
 - Tvätt utan fåll eller med snitt
 - Behåar med metallbygel.
 - Tvätta små plagg i en tvättpåse.
- En mycket liten tvättmängd kan orsaka balansproblem vid centrifugeringsfasen. Om detta händer, justera plaggen manuellt i baljan och starta centrifugeringsfasen igen.

10.2 Svåra fläckar

Det räcker inte med vatten och tvättmedel för vissa fläckar.

Vi rekommenderar att du tar bort dessa fläckar innan du lägger in plaggen i produkten.

Det finns särskilda fläckborttagningsmedel. Använd ett fläckborttagningsmedel som lämpar sig för typen av fläck och material.

10.3 Tvättmedel och tillsatser

- Använd endast tvättmedel och tillsatser som är särskilt avsedda för tvättmaskiner.
- Blanda inte olika sorters tvättmedel.
- För miljöns skull ska du inte använda mer diskmedel än nödvändigt.
- Följ alltid anvisningarna på förpackningen till dessa produkter.
- Använd rätt produkter för materialets typ och färg, programtemperatur och smutsgrad.
- Om produkten inte har ett tvättmedelsfack med luckenheten tillsätter du det flytande tvättmedlet med en doseringsboll.

10.4 Ekologiska tips

- Ställ in ett program utan förtvätt om du har tvätt som är normalt smutsig

- Starta alltid ett tvättprogram med full maskin.
- Använd vid behov fläckborttagningsmedel när du ställer in ett program med låg temperatur.
- Kontrollera vattenhårddheten i hemmet så att du använder rätt mängd tvättmedel

10.5 Waterhardheid

Om vattenhårddheten där du bor är hög eller medelhög rekommenderar vi att du använder en vattenavhårdare för tvättmaskiner. I områden där vattenhårddheten är mjuk behövs ingen vattenavhårdare. Kontakta din lokala vattenmyndighet för att ta reda på vattenhårddheten där du bor. Använd rätt mängd sköljmedel. Följ alltid anvisningarna på förpackningen till produkten.

11. UNDERHÅLL OCH RENGÖRING



VARNING

Ta ur stickkontakten från eluttaget innan underhåll påbörjas.

11.1 Utvändig rengöring

Rengör produkten bara med tvål och varmt vatten. Torka alla ytor noga.



FÖRSIKTIGHET

Använd inte denaturerad sprit, lösningsmedel eller kemiska produkter.

11.2 Avkalkning

Om vattenhårddheten där du bor är hög eller medelhög rekommenderar vi att du använder en vattenavhårdare för tvättmaskiner.

Undersök trumman regelbundet för att förhindra kalkbildning och rostpartiklar. Ta bort rostpartiklar endast med specialprodukter för tvättmaskin. Gör detta separat från tvätten.



Följ alltid anvisningarna på förpackningen till produkten.

11.3 Underhållstvätt

Vid programmen med låg temperatur kan det hända att det blir kvar lite tvättmedel i trumman. Kör en underhållstvätt med jämna mellanrum. För att göra detta:

- Ta ut tvätten ur trumman.
- Ställ in bomullsprogrammet med högst temperatur med en liten mängd tvättmedel.

11.4 Lucktätning

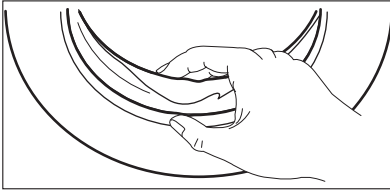

Undersök tätningen regelbundet och ta bort alla föremål från innerdelen.

11.5 Rengöring av tvättmedelsfacket

1.

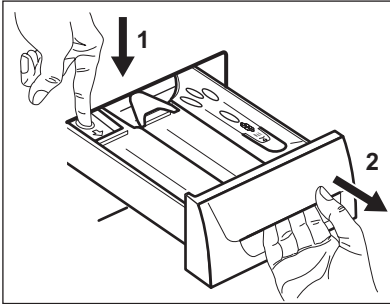

2.

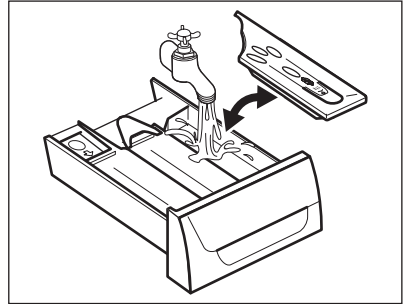

3.

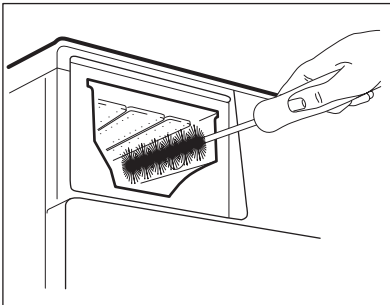

4.

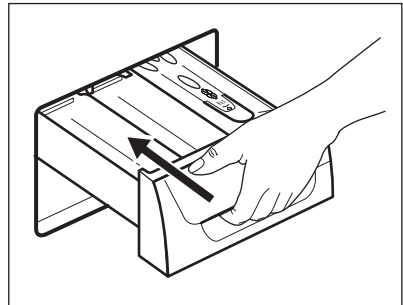

11.6 Rengöring av tönningsfiltret



VARNING

Rengör inte nålfällan om vattnet i produkten är hett.

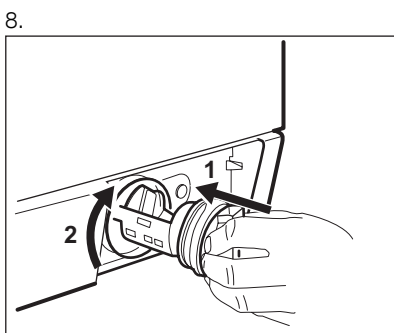
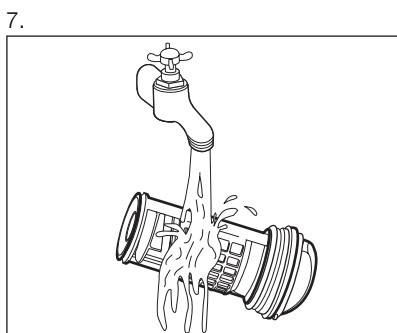
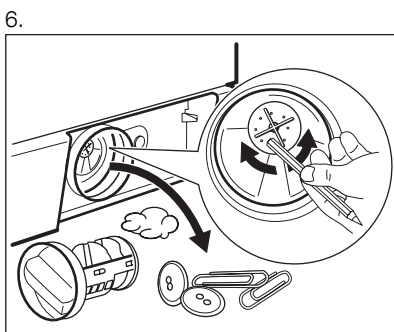
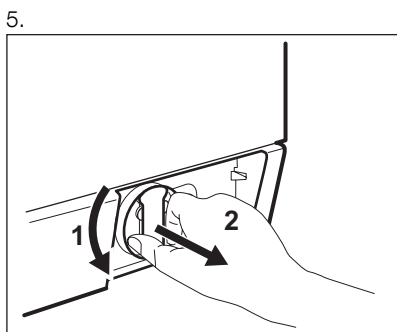
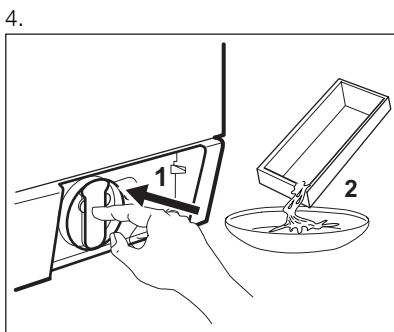
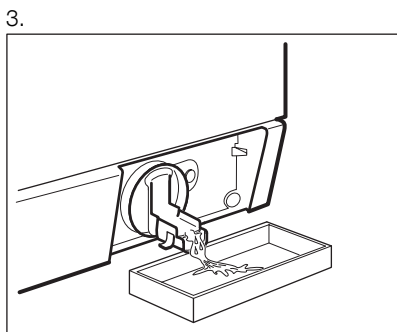
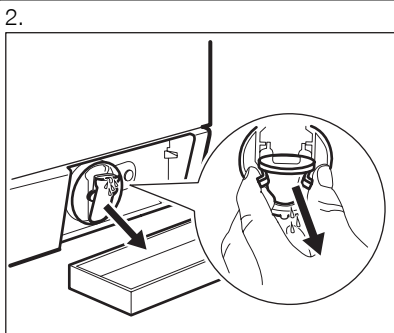
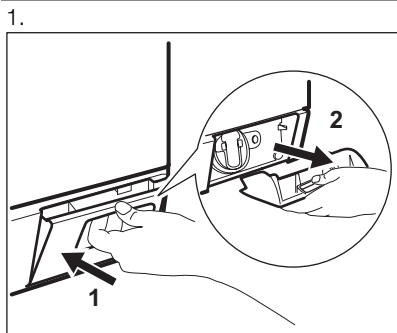

9.

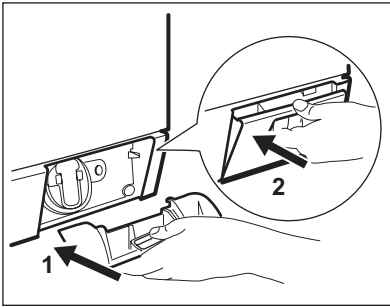

11.7 Rengöring av tilloppslangen och ventilfiltret

1.

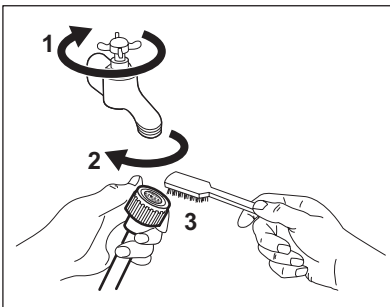

2.

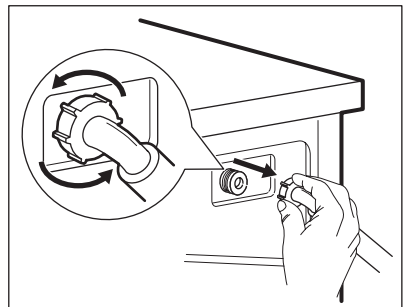

3.

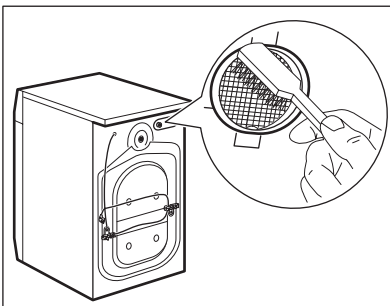

4.

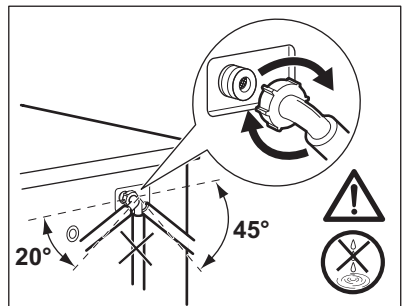

11.8 Nödtömning

Produkten kan inte tömma ut vattnet på grund av ett fel. Om detta händer, gå igenom stegen (1) till (9) i "Rengöring av nålfällan". Rengör pumpen vid behov. När vattnet tappas ut med nödtömnings-proceduren måste tömningssystemet aktiveras igen.

1. Häll 2 liter vatten i tvättmedelsfacket för huvudtvätt.

2. Starta programmet för att tömma ut vattnet.

11.9 Åtgärder vid frysrisk

Om produkten är installerad på en plats där temperaturen kan vara mindre än 0 °C, ta bort det kvarvarande vattnet i tilloppslangen och tömningssystemet.

1. Koppla bort produkten från eluttaget.
2. Stäng vattenkranen.

3. Ta bort tilloppsslangen.
4. Placera tilloppsslangens båda ändrar i en behållare och låt vattnet rinna ur slangen.
5. Töm tömningspumpen. Se nödtömningsförfarandet.
6. När tömningspumpen är tom, sätt tillbaka tilloppsslangen igen.

**VARNING**

Se till att temperaturen är över 0 °C innan du använder produkten igen.

Tillverkaren har inget ansvar för de skador som orsakas av låga temperaturer.

12. FELSÖKNING

Produkten startar inte eller upphör att fungera.

Prova först att hitta en lösning på problemet (se tabellen). Kontakta kundtjänst om du inte kan lösa problemet.

Då vissa problem uppstår hörs en ljudsignal och displayen visar en larmkod:

- **E10** - Produkten fylls inte med vatten ordentligt.
- **E20** - Produkten tömmer inte ut vattnet.

- **E40** - Produktens lucka är öppen eller är inte ordentligt stängd. Kontrollera luckan!
- **E90** - Strömförsörjningen är instabil. Vänta tills nätspänningen är stabil.

**VARNING**

Stäng av produkten innan du utför kontrollerna.

Problem	Möjlig lösning
Programmet startar inte.	Se till att stickkontakten sitter ordentligt i eluttaget.
	Se till att produktens lucka är stängd.
	Kontrollera att det inte finns en skadad säkring i säkringsdosan.
	Kontrollera att Start/Paus-knappen har tryckts in.
	Om fördröjd start är inställd avbryter du inställningen eller väntar tills nedräkningen är slut.
	Avaktivera Barnlås-funktionen om den är på.
Produkten fylls inte med vatten.	Kontrollera att vattenkranen är öppen.
	Kontrollera att trycket i vattentillförseln inte är för lågt. Kontakta kommunen för denna information.
	Kontrollera att vattenkranen inte är igensatt.
	Kontrollera att filtret i tilloppsslangen och filtret i ventilen inte är igensatta. Se "Underhåll och rengöring".
	Kontrollera att tilloppsslangen inte är böjd eller snodd.
	Kontrollera att tilloppsslangen har anslutits korrekt.
Produkten tömmer inte ut vattnet.	Kontrollera att avloppsmuffen inte är igensatt.

Problem	Möjlig lösning
	Kontrollera att tömningsslangen inte är böjd eller snodd.
	Kontrollera att tömningsfiltret inte är igensatt. Rengör filtret vid behov. Se "Underhåll och rengöring".
	Kontrollera att tömningsslangen har anslutits korrekt.
	Ställ in tömningsprogrammet om du ställer in ett program utan tömningsprogram.
	Ställ in tömningsprogrammet om du väljer en funktion som slutar med vatten i trumman.
Centrifugeringsfasen fungerar inte eller tvättprogrammet varar längre än normalt.	Ställ in centrifugeringsprogrammet.
	Kontrollera att tömningsfiltret inte är igensatt. Rengör filtret vid behov. Se "Underhåll och rengöring".
	Justera plaggen manuellt i trumman och starta centrifugeringsfasen igen. Detta problem kan orsakas av balansproblem.
Det är vatten på golvet.	Kontrollera att kopplingarna i vattenslangarna är täta och att inget vattenläckage förekommer.
	Kontrollera att tömningsslangen inte är skadad.
	Kontrollera att du använder rätt tvättmedel och rätt mängd tvättmedel.
Du kan inte öppna luckan på produkten.	Se till att produkten får elektrisk ström.
	Kontrollera att tvättprogrammet är klart.
	Ställ in tömnings- eller centrifugeringsprogrammet om det finns vatten i trumman.
	Detta problem kan orsakas av att produkten är trasig. Kontakta service. Om du måste öppna luckan, läs noga "Nödöppning av luckan".
Produkten avger ett konstigt ljud.	Kontrollera att produkten är rätt nivellerad. Se "Installation".
	Kontrollera att förpackningen och/eller transportbultarna är borttagna. Se "Installation".
	Fyll på mer tvätt i trumman. För liten tvättmängd.
Produkten fylls med vatten och töms omedelbart.	Kontrollera att tömningsslangen är ställd i rätt läge. Slangen kan vara för låg.
Programmet är kortare än tiden som visas.	Produkten beräknar en ny tid enligt tvättmängden. Se avsnittet "Förbrukningsvärden".
Programmet är längre än tiden som visas.	En obalanserad tvättmängd ökar programlängden. Detta är normalt för produkten.

Problem	Möjlig lösning
Tvättresultaten är inte tillfredsställande.	Öka mängden tvättmedel eller använd ett annat tvättmedel.
	Använd specialprodukter för att ta bort svåra fläckar innan du tvättar tvätten.
	Kontrollera att du ställer in rätt temperatur.
	Minska tvättmängden.

Sätt på produkten efter kontrollen. Programmet fortsätter från den punkt där det avbröts.

Kontakta service om problemet uppstår igen.

Om andra larmkoder visas på displayen. Stäng av och sätt på produkten. Kontakta service om problemet kvarstår.

13. NÖDÖPPNING AV LUCKAN

Produktens lucka förblir stängd vid strömavbrott eller produktfel.

Tvättprogrammet fortsätter när strömmen återställs.

Om luckan förblir låst vid fel kan den öppnas med nödupplåsningfunktionen.

Innan luckan öppnas:



VARNING

Kontrollera att vattentemperaturen och tvätten inte är varm. Vänta tills de svalnat vid behov.



VARNING

Kontrollera att trumman inte snurrar. Vänta tills trumman slutar snurra vid behov.



VARNING

Kontrollera att vattennivån i trumman inte är för hög. Fortsätt med nödtömning vid behov (se "Nödtömning" i avsnittet "Skötsel och rengöring").

Gör enligt följande för att öppna luckan:

1. Tryck på knappen ① för att stänga av produkten.
2. Koppla bort produkten från eluttaget.
3. Öppna filterluckan.

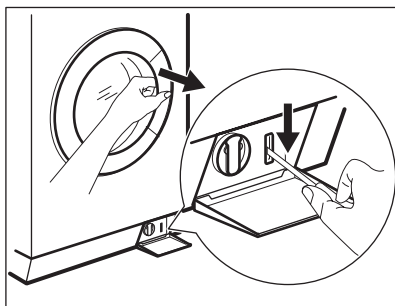

4. Håll nödupplåsningsspärren neddragen och öppna samtidigt produktens lucka.

5. Plocka ur tvätten.

6. Stäng filterluckan.

14. TEKNISK INFORMATION

Mått	Bredd/Höjd/Djup	600 / 850 / 605 mm
	Totalt djup	640 mm
Elektrisk anslutning:	Nätspänning	230 V
	Total effekt	2200 W
	Säkring	10 A
	Frekvens	50 Hz
Skyddsnivån mot intrång av fasta partiklar och fukt säkerställs av skyddslocket, förutom där lågspänningsutrustningen inte har något skydd mot fukt.		IPX4
Vattentryck	Min	0,5 bar (0,05 MPa)
	Max	8 bar (0,8 MPa)
Vattentillförsel ¹⁾		Kallt vatten
Max. tvättmängd	Bomull	8 kg
Centrifugeringshastighet	Max	1400 varv/minut

¹⁾ Anslut tilloppslangen till en vattenkran med 3/4-tums rörgånga.

15. MILJÖSKYDD

Återvinn material med symbolen .

Återvinn förpackningen genom att placera den i lämpligt kärl.

Bidra till att skydda vår miljö och vår hälsa genom att återvinna avfall från elektriska

och elektroniska produkter. Släng inte produkter märkta med symbolen  med hushållsavfallet. Lämna in produkten på närmaste återvinningsstation eller kontakta kommunkontoret.

www.electrolux.com/shop



132911402-A-282014

